

Dell PowerEdge T320

Guia de Primeiros passos

Modelo normativo: E20S Series
Tipo normativo: E20S001



Notas, avisos e advertências



NOTA: Uma NOTA indica informações importantes para utilizar melhor o computador.



CUIDADO: Um AVISO indica possíveis danos ao hardware ou perda de dados e ensina como evitar o problema.



ATENÇÃO: Uma ADVERTÊNCIA indica possíveis riscos de danos à propriedade, de lesões corporais ou até mesmo de morte.

© 2012 Dell Inc.

Marcas comerciais usadas neste texto: Dell™, o logotipo Dell, Dell Boom™, Dell Precision™, OptiPlex™, Latitude™, PowerEdge™, PowerVault™, PowerConnect™, OpenManage™, EqualLogic™, Compellent™, KACE™, FlexAddress™, Force10™ e Vostro™ são marcas comerciais da Dell Inc. Intel®, Pentium®, Xeon®, Core® e Celeron® são marcas registradas da Intel Corporation nos Estados Unidos e em outros países. AMD® é marca registrada e AMD Opteron™, AMD Phenom™ e AMD Sempron™ são marcas comerciais da Advanced Micro Devices, Inc. Microsoft®, Windows®, Windows Server®, Internet Explorer®, MS-DOS®, Windows Vista® e Active Directory® são marcas comerciais ou marcas registradas da Microsoft Corporation nos Estados Unidos e/ou em outros países. Red Hat® e Red Hat® Enterprise Linux® são marcas registradas da Red Hat, Inc. nos Estados Unidos e/ou em outros países. Novell® e SUSE® são marcas registradas da Novell Inc. nos Estados Unidos e/ou em outros países. Oracle® é marca registrada da Oracle Corporation e/ou afiliadas. Citrix®, Xen®, XenServer® e XenMotion® são marcas registradas ou marcas comerciais da Citrix Systems, Inc. nos Estados Unidos e/ou em outros países. VMware®, Virtual SMP®, vMotion®, vCenter® e vSphere® são marcas registradas ou marcas comerciais da VMware, Inc. nos Estados Unidos ou em outros países. IBM® é marca registrada da International Business Machines Corporation.

2012 - 10

Rev. A02

Instalação e configuração

⚠ ATENÇÃO: Antes de executar o procedimento a seguir, siga as instruções de segurança fornecidas com o sistema.

Remover o sistema da embalagem

Remova o sistema da embalagem e identifique cada item.

Opcional—Configuração do rack

Se você estiver usando a configuração de rack opcional, monte os trilhos e instale o sistema no rack seguindo as instruções de segurança e as instruções de instalação fornecidas com o sistema.

Estabilização do sistema em torre

⚠ ATENÇÃO: O sistema em torre tem quatro pés no painel inferior que podem ser estendidos para fora para ajudar a estabilizar o sistema adequadamente. Se os pés não forem estendidos, há o risco de tombamento do sistema, possivelmente causando ferimentos pessoais ou danos ao sistema.



Figura 1. Estensão dos pés no sistema em torre

Opcional — Conectar o teclado, o mouse e o monitor

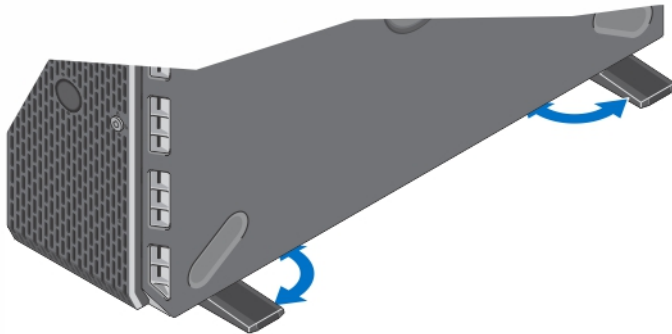

Figura 2. Conectar o teclado, o mouse e o monitor

Conecte o teclado, o mouse e o monitor (opcional).

Os conectores na parte traseira do sistema têm ícones que indicam quais cabos devem ser ligados a cada conector. Aperte os parafusos (se houver) no conector do cabo do monitor.

Conectar o(s) cabo(s) de alimentação

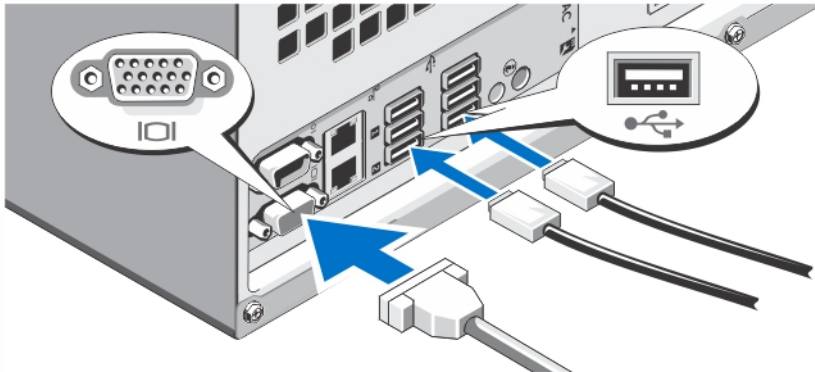

Figura 3. Conectar o(s) cabo(s) de alimentação

Conecte o(s) cabo(s) de alimentação ao sistema e, se for usado um monitor, conecte o cabo de alimentação do monitor.

Prender o(s) cabo(s) de alimentação

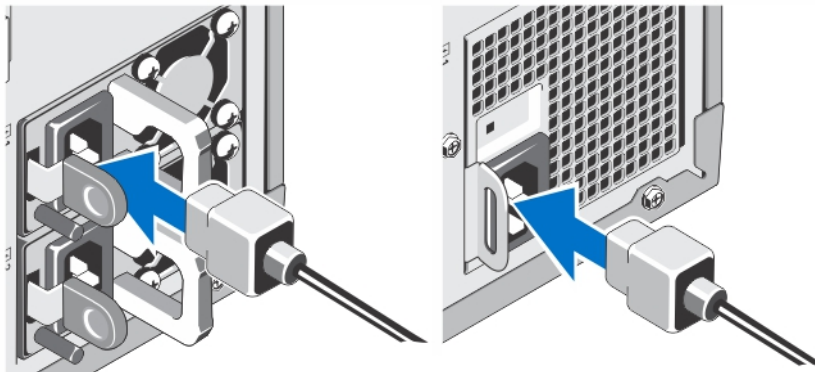

Figura 4. Prender o(s) cabo(s) de alimentação

Dobre o cabo de alimentação do sistema em forma de laço conforme a ilustração e prenda-o com a tira fornecida. Conecte a outra extremidade do(s) cabo(s) de alimentação a uma tomada elétrica aterrada ou a uma fonte de energia separada, por exemplo, uma UPS (Uninterruptible Power Supply - fonte de alimentação ininterrupta) ou uma PDU (Power Distribution Unit - unidade de distribuição de energia).

Ligar o sistema

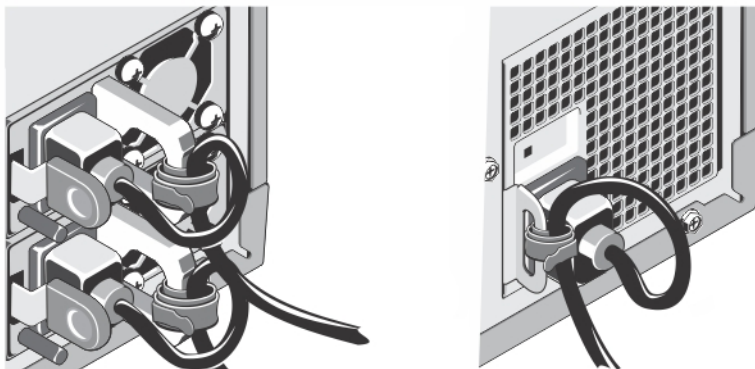

Figura 5. Ligar o sistema

Se instalada, remova a estrutura opcional. Pressione o botão Liga/Desliga. A luz indicadora de energia deverá se acender.

Instalar o bezel opcional



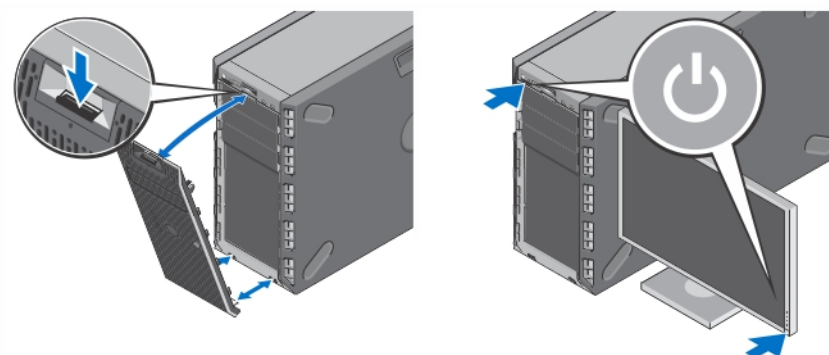

Figura 6. Instalar o bezel

Instale o bezel (opcional).

Concluir a configuração do sistema operacional

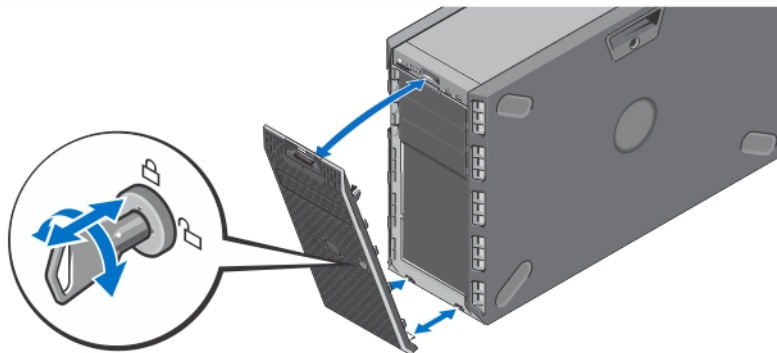
Se você tiver adquirido um sistema operacional pré-instalado, consulte a documentação associada. Para instalar o sistema operacional pela primeira vez, consulte a documentação referente à instalação e configuração do sistema operacional. O sistema operacional precisa estar instalado antes de você instalar qualquer hardware ou software que não tenha sido adquirido com o sistema.

 **NOTA:** Consulte dell.com/ossupport para obter as informações mais recentes sobre suporte a sistemas operacionais.



Contrato de licença de software Dell

Antes de usar o sistema, leia o contrato de licença de software Dell fornecido com o sistema. Você precisa considerar as mídias do software Dell instalado como cópia de BACKUP do software instalado no disco rígido do seu sistema. Se você não aceitar os termos do contrato, ligue para o serviço de assistência ao cliente. Para clientes nos EUA, ligue para 800-WWW-DELL (800-999-3355). Os clientes fora dos Estados Unidos deverão visitar o site support.dell.com e selecionar o seu país ou a sua região na parte inferior da página.

Outras informações úteis

 **ATENÇÃO:** Consulte as informações de normalização e segurança fornecidas com o sistema. As informações de garantia podem estar incluídas neste documento ou em um documento separado.

- O *manual do proprietário* fornece informações sobre os recursos do sistema e descreve como solucionar problemas e instalar ou trocar componentes do sistema. Este documento está disponível online em support.dell.com/manuals.
- A documentação do rack descreve como instalar o sistema no rack, se necessário.
- Qualquer mídia fornecida com o sistema que contenha documentação e ferramentas para a configuração e o gerenciamento do seu sistema, incluindo aquelas relativas ao sistema operacional, software de gerenciamento do sistema, atualizações do sistema e componentes do sistema adquiridos com o mesmo.

-  **NOTA:** Verifique sempre se há atualizações disponíveis no site support.dell.com/manuals (em inglês) e leia-as antes, pois elas geralmente substituem informações contidas em outros documentos.
-  **NOTA:** Na atualização do sistema, é recomendável que você faça o download e a instalação do BIOS, do driver e do firmware de gerenciamento de sistemas mais recentes, através do site support.dell.com.

Obter assistência técnica

Se você não entender um dos procedimentos contidos neste guia ou se o sistema não funcionar como o esperado, consulte o *manual do proprietário*. A Dell oferece certificação e treinamento abrangente de hardware. Para obter mais informações, consulte dell.com/training. Este serviço pode não ser oferecido em todos os locais.

Informações da NOM

As informações sobre o dispositivo descrito neste documento e mostradas a seguir são fornecidas em conformidade com os requisitos das Normas Oficiais Mexicanas (NOM):

Importador:	Dell Inc. de México, S.A. de C.V. Paseo de la Reforma 2620 -11º Piso Col. Lomas Altas 11950 México, D.F.
Número do modelo:	E20S
Tensão de alimentação:	100 a 240 VCA (com unidades de fonte de alimentação CA de 350 W, 495 W e 750 W)
Frequência	50 Hz / 60 Hz (fonte de alimentação CA)
Consumo atual:	10 A a 5 A (X 2) (com fonte de alimentação CA de 750 W) 6,5 A a 3 A (X 2) (com fonte de alimentação CA de 495 W) 4,8 A a 2,4 A (com fonte de alimentação CA não redundante de 350 W)

Especificações técnicas

-  **NOTA:** As especificações a seguir se limitam àquelas exigidas por lei para serem fornecidas com o computador. Para obter uma lista completa e atual das especificações do seu computador, visite o site support.dell.com.

Alimentação

Fonte de alimentação CA (por fonte de alimentação)

Potência	350 W, 495 W ou 750 W
Dissipação de calor	Máxima de 1908 BTU/h (fonte de alimentação de 495 W) Máxima de 2891 BTU/h (fonte de alimentação de 750 W) Máxima de 1456 BTU/h (fonte de alimentação não redundante de 350 W)
Tensão	100 VAC a 240 VAC, detecção automática, 50 Hz / 60 Hz

-  **NOTA:** A dissipação de calor é calculada com base na potência nominal da fonte de alimentação.

Alimentação

 **NOTA:** Este sistema é projetado também para se conectar a sistemas de energia para TI com tensão fase a fase não excedendo 230 V.

Bateria

Bateria de célula tipo moeda

Célula de lítio tipo moeda CR2032 de 3 V

Características físicas

Torre

Altura	443,3 mm (17.45 polegadas) com pés 430,3 mm (16.94 polegadas) sem pés
Largura	304,5 mm (11.99 polegadas) com os pés abertos 218 mm (8.58 polegadas) com os pés fechados
Profundidade	542,2 mm (21.35 polegadas) sem o bezel 558,6 mm (21.99 polegadas) com o bezel

Rack

Altura	218 mm (8.58 polegadas)
Largura	430,3 mm (16.94 polegadas) sem pés 482,4 mm (18.99 polegadas) com orelhas
Profundidade (mínima)	538,4 mm (21,2 pol) a partir da parte traseira das orelhas do rack e com o módulo da fonte de alimentação cabeado
Profundidade (máxima)	584,05 mm (22,99 pol) a partir da parte traseira das orelhas do rack e com a ventoinha do sistema externo
Peso de configuração máximo	29,55 kg (65.14 lb)
Peso vazio	15,6 kg (34,39 lb)

Requisitos ambientais

 **NOTA:** O sistema é capaz de operação no intervalo de 40 e 45 °C para data centers refrigerados por ar. Para obter mais informações, consulte o Manual do Proprietário.

 **NOTA:** Para obter informações adicionais sobre os requisitos ambientais para configurações específicas do sistema, visite o site dell.com/environmental_datasheets.

Temperatura:

Operacional

Operação contínua: de 10 a 35 °C. Temperatura máxima permitida de redução da lâmpada seca a 1 °C/300 m acima de 900 m (1°F/550 pés).

 **NOTA:** Para obter informações sobre configurações e faixa de temperatura operacional expandida suportadas, consulte support.dell.com/manuals.

Requisitos ambientais	
Armazenamento	De -40 a 65 °C (-40 a 149 °F) com variação máxima de temperatura de 20°C por hora
Umidade relativa	
Operacional	De 10 a 80% de umidade relativa do ar (URA), com ponto de umidade máx. de 26 °C
Armazenamento	De 5 a 95% de umidade relativa do ambiente, com ponto de umidade máx. de 33 °C (91 °F).
Vibração máxima	
Operacional	0,26 gRMS, de 5 Hz a 350 Hz (todas as orientações de operação)
Armazenamento	1,87 gRMS, de 10 Hz a 500 Hz por 15 min (todos os seis lados testados)
Choque máximo	
Operacional	Um pulso de choque no eixo z positivo (um pulso de cada lado do sistema) de 31 G por 2,6 ms na orientação operacional.
Armazenamento	Seis pulsos de choque aplicados consecutivamente nos eixos x, y e z positivos e negativos (um pulso de cada lado do sistema) de 71 G por até 2 ms. Seis pulsos de choque aplicados consecutivamente nos eixos x, y e z positivos e negativos (um pulso de cada lado do sistema) de onda quadrada de 22 G com variação de velocidade de 508 centímetros/segundo (200 polegadas/segundo).
Altitude:	
Operacional	-15,2 m a 3048 m (-50 a 10.000 pés).  NOTA: Para altitudes acima de 2950 pés, a temperatura máxima de operação diminui à razão de 1°F / 550 pés.
Armazenamento	-15,2 m a 10.668 m (-50 pés a 35.000 pés).
Nível de poluente aerotransportado	
Classe	G1 conforme definido pela norma ISA-S71.04-1985.